

Womax

SRB UPUTSTVO ZA UPOTREBU Senzor pokreta infrared 360° - plafon





0.109.152

SRB

Ovaj proizvod poseduje dobar detektor osetljivosti i integrisano kolo. U njega su integrisane funkcije automatizma, udobnosti, bezbednosti, uštede energije i praktičnosti. Široko polje detekcije sastoji se pruža gore i dole, levo i desno. Radi na prijemu infracrvenih zraka ljudskog pokreta. Kada neko uđe u polje detekcije, može započeti opterećenje odjednom i automatski identifikovati i danju i nocu. Njegova instalacija je veoma praktična i upotreba je vrlo široka.

Tehnički podaci:

Napajanje:	220-240 V~50 Hz
Opseg detekcije:	360°
Domet detekcije:	12 m maksimalno (kod temperature <24°C)
Osvetljenje ambijenta:	<3-2000LUKS (podesivo)
Radna temperatura:	-20°C do + 40°C
Vremensko odlaganje:	Min.10sec ± 3sec Maks.15 min ± 2 min
Radna vlažnost vazduha:	<93% RH
Potrošnja energije:	oko 0.5 W
Nominalna opterećenje:	Maks.2000 W  1000 W 
Visina postavljanja:	2.2-4 m
Detekcija brzine pomeranja:	0.6-1.5 m/s

Funkcionisanje:

Senzor može identifikovati pokret danju i nocu.

Korisnik može prilagoditi radno stanje u različitim ambijentalnim osvetljenjima.

Kada se „LUX“ dugme podesi na poziciji "sunca" (maksimalno), podešeno je za rad danju.

Kada se „LUX“ dugme podesi na poziciju „meseca“ (minimalno), podešeno za rad noću sa osvetljenjem od 3 LUKS-a.

Što se tiče podešavanja, pogledajte šemu testiranja.

Vremensko odlaganje se kontinuirano dodaje: Kada primi druge indukcione signale u okviru prve indukcije, ponavljaće se od trenutka do trenutka.



Dobra osetljivost



Loša osetljivost

Saveti za postavljanje:

Kako detektor reaguje na promene temperature, izbegavajte sledeće situacije:

- Izbegavajte usmeravanje detektora prema predmetima sa visoko reflektivnim površinama, kao što su ogledala itd.
- Izbegavajte montiranje detektora u blizini izvora toplote, kao što su otvori za grejanje, klima uređaji, sijalice itd.
- Izbegavajte usmeravanje detektora prema predmetima koji mogu da se kreću na vetru, kao što su zavese, visoke biljke itd.

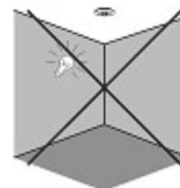

SRB

Povezivanje:**Upozorenje. Opasnost od električnog udara!**

- Senzor mora da instalira profesionalni električar.
- Isključite izvor napajanja.
- Zaštitite ili izolujte bilo koje susedne komponente žive struje.
- Uverite se da se uređaj ne može sam uključiti.
- Proverite da li je napajanje isključeno.
- Skinite gornji poklopac u smeru suprotnom od kazaljke na satu.
- Povežite struju i sijalicu u skladu sa dijagramom za povezivanje žice.
- Zavrните donji deo na izabrani položaj pomoću vijaka i tipli.
- Vratite gornji poklopac na senzor, zatim možete uključiti napajanje i testirati ga.

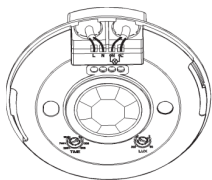
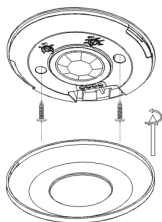

Žice dolaze i izlaze sa dna

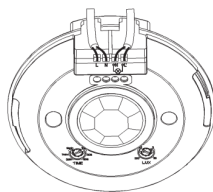

Žice dolaze i izlaze sa strane

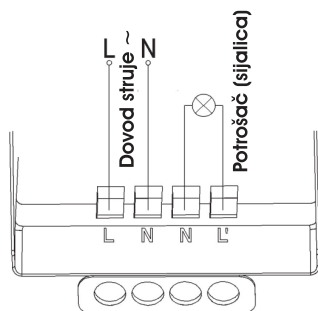

Šema spajanja struje i potrošača

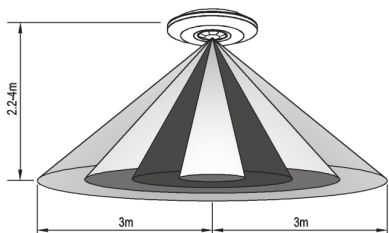

Visina montaže: 2.2-4 m

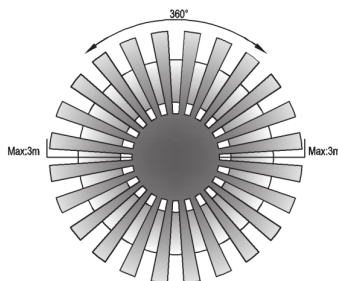

Udaljenost detekcije: Maks. 6 m

SRB

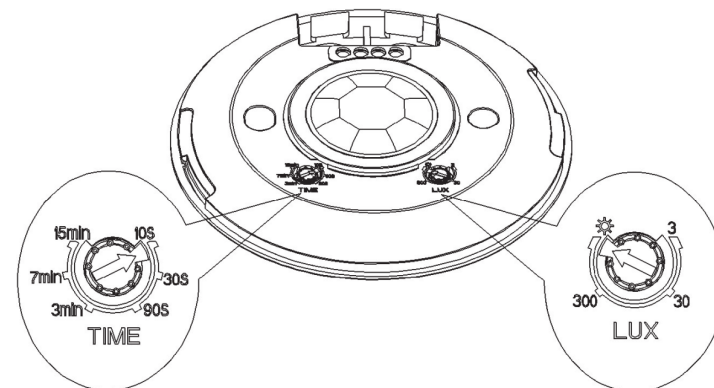
Test:

- Okrenite dugme "TIME" u smeru suprotnom od kazaljke na satu na minimum (10s). Okrenite dugme "LUX" u smeru kazaljke na satu na maksimumu (sunce).
- Uključite napajanje; senzor i njegova povezana lampa neće imati signal na početku. Nakon zagrevanja od oko 30 sekundi, senzor može početi sa radom. Ako senzor prima indukcion signal, lampica će se uključiti. Dok više ne postoji indukcion signal, opterećenje treba da prestane da radi u roku od 10 sekundi \pm 3 sekundi i lampica će se isključiti.
- Okrenite "LUX" dugme u smeru suprotnom od kazaljke na satu na minimum (3). Ako je ambijentalno svetlo više od 3 LUKS-a, senzor ne radi i lampica će da prestane da radi. Ako je ambijentalno svetlo manja od 3 LUKS-a (mrak), senzor treba da radi. Pod uslovima induktivnog signala, senzor ne sme da radi u roku od 10 sekundi \pm 3 sekundi.

Napomena: prilikom testiranja u pri dnevnom svetlu, okrenite dugme "LUX" u položaj (sličica sunce), inače lampa senzora neće moći da radi! Ako je svetiljka jača od 60 W, rastojanje između sijalice i senzora mora biti najmanje 60 cm.

Mogući problemi i njihovo rešavanje:

- Opterećenje (sijalica) ne radi:
 - Proverite da li je ispravno povezivanje izvora napajanja i opterećenja (sijalice).
 - Proverite da li je opterećenje (sijalica) ispravna.
 - Proverite da li podešavanja radnog svetla odgovaraju ambijentalnom svetlu.
- Osetljivost senzora je loša:
 - Proverite da li je pred senzorom bilo kakva prepreka koja utiče na to da ne prima signal.
 - Proverite da li je temperatura okoline previsoka.
 - Proverite da li je izvor indukcije u polju detekcije.
 - Proverite da li visina instalacije odgovara visini koja je propisana u uputstvu.
 - Proverite da li je orijentacija u pokretu tačna.
- Senzor ne može automatski isključiti opterećenje (sijalicu):
 - Proverite da li postoji neprekidan signal u polju detekcije.
 - Proverite da li je vremensko kašnjenje podešeno na maksimalnu poziciju.
 - Proverite da li snaga sijalice (opterećenja) odgovara uputstvu.

Zaštita životne sredine

Nakon isteka radnog veka uređaja, ne odlažite ga sa redovnim kičnim otpadom, nego ga predajte u vama najbliži centar za reciklažu. Na taj način ćete doprineti očuvanju životne sredine i osigurati sirovine za buduću proizvodnju.

NAPOMENA: Ovo uputstvo je rađeno isključivo za srpsko tržište i kao takvo je originalno.

UPUTSTVO IZDAO: Womax, Lammstrasse 81, D-89520 HEIDENHEIM, Nemačka

Proizvođač: Womax, Lammstrasse 81, D-89520 HEIDENHEIM, Nemačka