

Womax

SRB

UPUTSTVO ZA UPOTREBU

Trimer za živicu
W-HEC 580

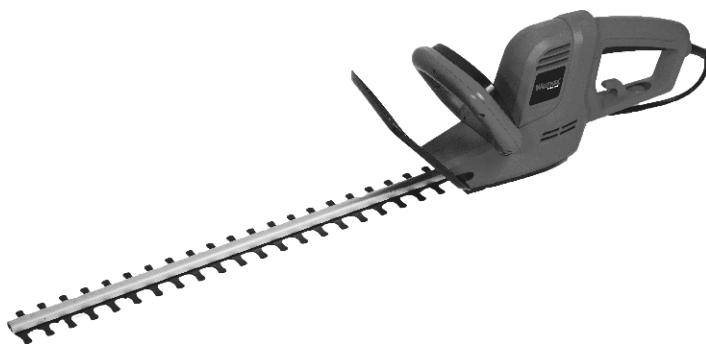

783.580.00



Opis uređaja

- 1-Štitnik
- 2-Sečivo
- 3-Sigurnosna zaštita
- 4-Prednji rukohvat sa prekidačem Uključeno/Isključeno
- 5-Zadnji rukohvat sa prekidačem Uključeno/Isključeno
- 6-Zakačka kabla
- 7-Kabel sa utikačem

Tehnički podaci

Napon: - - - - -	230V~ 50Hz
Snaga motora: - - - - -	580 W
Broj rezova: - - - - -	1700 r/min
Prečnik sečenja maks.: - - - - -	14 mm
Dužina sečiva: - - - - -	460 mm
Zaustavno vreme kočnice: - - - - -	manje od 1 sek
Nivo zaštite: - - - - -	IPX0
Klasa zaštite: - - - - -	II
Nivo zvučne snage L_{WA} : - - - - -	97.6 dB(A)
Nivo zvučnog pritiska L_{pA} : - - - - -	89.1 dB(A)
Faktor korekcije K: - - - - -	3 dB(A)
Garantovani nivo zvučne snage L_{WA} : - - - - -	101 dB(A)
Nivo vibracija na rukohvatu a_n : - - - - -	4.345 m/s^2
Faktor korekcije K: - - - - -	K=1.5 m/s^2

U skladu sa našom politikom stalnog usavršavanja, zadržavamo pravo da promenimo dizajn i konfiguraciju bilo kog svog proizvoda bez obaveštenja ili obaveze. Prema tome, molimo vas da postupite sa tekstom i slikama u ovom priručniku samo u ilustrativne svrhe. Oni nikako ne mogu biti osnova za bilo koji pravni zahtev.

Važne informacije

Upozorenje: Pre upotrebe ovog uređaja pažljivo pročitajte ovo uputstvo za upotrebu. Uverite se da ste upoznati sa kontrolama i pravilnom upotrebom. Pratite ova uputstva kako biste smanjili rizik od požara, električnog udara i ličnih povreda. Sačuvajte ovo uputstvo za buduću upotrebu.

Ukoliko se ne koristi pravilno, ovaj uređaj može biti opasan! Ova mašina može izazvati ozbiljne povrede operatera i drugih osoba. Upozorenja i sigurnosne upute moraju se poštovati kako bi se osigurala razumna sigurnost i efikasnost korištenja ovog proizvoda. Operator je odgovoran za praćenje upozorenja i sigurnosnih uputa u ovom priručniku i na mašini. Nikada ne koristite proizvod, ako vijci za pričvršćivanje ili štitnici nisu pravilno postavljeni.

Uređaj je namenjen samo za kućnu upotrebu

Trimer za živicu je namenjen za upotrebu u privatnim baštama, čija godišnja upotreba uglavnom ne prelazi 50 sati i koji se prvenstveno koristi za šišanje živice. Trimer nije za upotrebu u javnim objektima, parkovima ili sportskim terenima, u poljoprivredi ili šumarstvu. Usklađenost sa ovim uputstvom koje je izradio proizvođač je preduslov za pravilno korišćenje mašine. Uputstvo za upotrebu sadrži uputstva za servisiranje i održavanje kao i uputstva za upotrebu.





















Obuka

Pažljivo pročitajte uputstva: budite upoznati sa kontrolama i pravilnom upotrebom opreme. Nikad ne dozvolite deci ili ljudima koji nisu upoznati sa ovim uputstvima za korišćenje proizvoda. Lokalni propisi mogu ograničiti starost operatera. Nikada ne radite dok su ljudi, posebno deca ili kućni ljubimci u blizini. Imajte na umu da je operater ili korisnik odgovoran za nesreće ili opasnosti koje uključuju uređaj, druge ljude ili njihovu imovinu.

Opšta bezbednosna uputstva

Važno je da pročitate i razumete uputstva za upotrebu i etikete pričvršćene na mašini. Saznajte njegovu primenu i ograničenja, kao i specifične potencijalne opasnosti. Sačuvajte ova uputstva za buduću upotrebu. Operator je odgovoran za praćenje i sprovođenje upozorenja i uputstava u ovom priručniku i na proizvodu.

Simboli koji se nalaze u uputstvu i na uređaju i njihova značenja

	Pre upotrebe uređaja pročitajte i razumite uputstvo za rukovanje. Nepoštovanje instrukcija može dovesti do smrti ili ozbiljnih povreda.		Čuvajte se oštrih noževa, koji će nastaviti da se pomeraju nakon što je motor isključen. Noževi se mogu pomerati, čak i kada je utikač uklonjen iz napajanja.
	Nosite zaštitne rukavice kako biste zaštilili ruke. Nosite zaštitne cipele.		Proverite vaš uređaj pre nego što ga uključite. Držite štitičke u radnom stanju. Često proveravajte da li su strani objekti uklonjeni iz radne površine pre uključivanja. Zamenite oštećene ili nedostajuće delove pre nego što počnete sa radom.
	Nosite zaštitu za uši i zaštitu za prašinu		Pre rada ili obavljanja bilo kakvog servisiranja ili čišćenja uređaja, uverite se da je električni kabl uklonjen iz izvora napajanja.
	Držite sve posmatrača i životinje na udaljenosti od najmanje 10 metara od uređaja tokom rada. Ako neko priđe bliže, odmah zaustavite uređaj.		Ne izlažite uređaj kiši ili vlahi.
	Uvek isključite uređaj iz napajanja električnom energijom pre nego što ga čistite, pregledate ili podešavate bilo koji deo, ili ako je kabl za napajanje oštećen ili zapleten.		Simbol sigurnosnih upozorenja. Upozorava vas na potencijalne opasnosti od povreda. Poštujte sve sigurnosne poruke koje prate ovaj simbol kako bi izbegli moguće povrede
	Označava neizbežnu opasnu situaciju koja će, ako se ne izbegne, rezultirati ozbiljnim povredama.		Označava potencijalno opasnu situaciju koja, ukoliko se ne izbegne, može dovesti do ozbiljnih povreda.
	Označava potencijalno opasnu situaciju koja, ako se ne izbegne, može dovesti do manje ili umerene povrede.		Koristi se bez sigurnosnog simbola, ukazuje na potencijalno opasnu situaciju koja, ukoliko se ne izbegne, može dovesti do oštećenja imovine.
	Klasa II zaštite (dvostruka)		Nivo snage zvuka (slika korišćena isključivo za ilustraciju, na uređaju i deklaraciji su stvarne vrednosti).
	Električna i elektronska oprema koja više nije upotrebljiva mora se sakupljati odvojeno i odlagati na ekološki ispravan način.		Odvojena kolekcija korišćenih proizvoda i pakovanja dozvoljavaj da se materijali recikliraju i ponovo koriste. Ponovna upotreba recikliranih materijala pomaže u sprečavanju zagađenja životne sredine i smanjuje potražnju za sirovinama.
	Označava da je proizvod usaglašen sa svim relevantnim Evropskim standardima.		

Priprema

Da biste bezbedno upravljali ovim uređajem, korisnik mora pročitati i razumeti ova uputstva za upotrebu pre prve upotrebe uređaja. Pridržavajte se svih bezbednosnih uputstava! Ako to ne učinite, to može naneti štetu vama i drugim licima. Zadržite sva uputstva za upotrebu i bezbednosna uputstva za buduću upotrebu. Ako prodate ili posudite uređaj, takođe morate predati ova uputstva za upotrebu. Uređaj se sme koristiti samo ako pravilno funkcioniše.

- Ako je proizvod ili deo proizvoda neispravan, mora se izbaciti iz upotrebe i otkloniti sve neispravnosti.
- Nikada ne koristite uređaj u prostoriji u kojoj postoji opasnost od eksplozije ili blizu zapaljivih tečnosti ili gasova.
- Uverite se da uređaj koji je isključen ne može da se ponovo pokrene.
- Nemojte koristiti uređaj sa prekidačem za uključivanje/isključivanje koji ne funkcioniše ispravno.
- Držite decu dalje od uređaja! Držite uređaj dalje od puta gde prolaze deca i druga neovlašćena lica.
- Ne preopterećujte uređaj.
- Nemojte koristiti uređaj u svrhe za koje nije namenjen.
- Obavezno uvek nosite potrebnu ličnu zaštitnu opremu. Odeća operatera mora biti usko uklopljena. Izbegavajte da nosite labavu odeću. Nosite čvrstu obuću i dugačke radne pantalone.

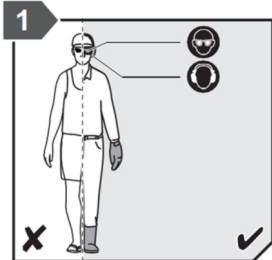

- Uvek nosite odgovarajuću obuću, kao što su radne čizme i pantalone prilikom rada.
 - Nemojte koristiti otvorenu obuću ili sandale.
 - Uvek nosite zaštitne naočare ili zaštitne naočare sa bočnim štitovima prilikom rada.
 - Budite oprezni i radite samo kada ste odmorni.
- Nikada ne koristite uređaj ako ste umorni, bolesni, ako ste uzimali alkohol, lekove ili droge.
- Ovaj proizvod nije namenjen za korišćenje od strane osoba (uključujući decu) ili koji su ograničeni fizičkim, senzornim ili mentalnim sposobnostima ili koji nemaju iskustva i/ili znanje o proizvodu, osim ako su nadgledani, ili su upućeni kako koristiti proizvod, od strane osobe odgovorne za njihovu sigurnost.
 - Uverite se da deca nisu u mogućnosti da se igraju sa uređajem.
 - Uvek se pridržavajte važećih domaćih i međunarodnih sigurnosnih, zdravstvenih i radnih propisa.

Rizici od vibracija

Vrednosti vibracija navedene u tehničkim podacima predstavljaju glavnu upotrebu uređaja. Stvarne vibracije tokom upotrebe mogu odstupati od ovih zbog sledećih faktora:

- Nepravilna upotreba proizvoda
- Korišćenje neodgovarajućih alata
- Neprikladan materijal koji se šiša
- Nedovoljno održavanje

Možete znatno smanjiti rizik od vibracija, prateći sledeće savete:

- Održavajte uređaj u skladu sa uputstvima u ovom priručniku.
- Izbegavajte rad na niskim temperaturama.
- Kada je hladno, uverite se da su vaše telo i vaše ruke posebno tople.
- Koristite često pauze i istovremeno pomerajte ruke da biste poboljšali cirkulaciju.

Električna bezbednost

- Uređaj se može priključiti samo na utičnicu koja je pravilno instalirana i uzemljena.
 - Uverite se vaš napon mreže odgovara specifikacijama navedenim na kontrolnoj pločici uređaja.
 - Nemojte dodirivati mrežni utikač mokrim rukama! Uvek izvucite mrežni utikač na utikaču a ne preko kabla.
 - Nemojte savijati, povlačiti ili gaziti preko strujnog kabla, zaštitite ga od oštarih ivica, ulja i toplote.
 - Ne podižite uređaj pomoću kabla i ne koristite kabel u svrhe za koje nije namenjen.
 - Pre svake upotrebe proverite utikač i kabel. Ako je kabel za napajanje oštećen, odmah izvucite utikač.
- Nikada ne koristite uređaj ako je strujni kabel oštećen.
- Ako se uređaj ne koristi, proverite da li je utikač izvučen iz električne utičnice.
 - Uverite se da je uređaj isključen na prekidaču pre nego što uključite mrežni kabl.
 - Uverite se da je uređaj isključen pre nego što ga isključite iz napajanja.
 - Isključite napajanje pre transporta uređaja.

Posebna bezbednosna uputstva za trimer za živicu

- Držite rukohvate suvim i bez masnoća.
 - Uvek nosite ličnu zaštitnu odeću prilikom rada.
 - Uverite se da se kabl za povezivanje uvek nalazi van radnog opsega uređaja.
 - Uverite se da kablovi uvek idu od zadnjeg dela uređaja.
 - Uverite se da ste čvrsto i prirodno pozicionirani kada radite sa uređajem.
 - Uvek držite uređaj čvrsto sa obe ruke.
 - Pre početka sa radom, proverite područje da nema životinja i drugig objekata.
 - Uklonite sve predmete koji mogu biti odbačeni od strane uređaja ili zahvaćeni sa sečivom.
 - Pre početka sa radom proverite područje rada i uklonite sve predmete koji mogu oštetiti mehanizam za sečenje.
 - Uvek osigurajte dovoljno rastojanja od mehanizma za sečenje.
 - U okolini od 10 m oko oblasti sečenja ne bi trebalo biti ljudi ili životinja.
- Mogu ih povrediti odbačeni objekti.
- Radite samo pri dnevnom svetlu.
 - Ne savijte se napred ili nagnite unazad! Obratite pažnju kada hodate unazad.
 - Nož za sečenje će se nastaviti kretati neko vreme čak i nakon isključivanja motora.
- Opasnost od povreda izazvanog nožem za sečenje!

- Uvek držite uređaj u normalnom radnom položaju pre uključivanja. Osigurajte da se ventilacioni otvori drže bez prljavštine.
- Nikada ne montirajte elemente za sečenje metala na uređaj.
- Decu treba nadgledati kako bi se osiguralo da se ne igraju sa uređajem.
- Ako je kabel za napajanje ovog uređaja oštećen, može ga zameniti samo ovlašćeni servis.
- Zapamtite da pokretni delovi mogu biti smešteni iza ventilacionih otvora.
- Simboli pričvršćeni na vaš uređaj ne smeju ukloniti ili pokriti. Informacije o uređaju koji više nisu čitljivi moraju se odmah zameniti. Pre upotrebe uređaja pročitajte uputstvo za upotrebu.

Održavanje i skladištenje

- Držite sve matice i vijke dobro zategnute da biste bili sigurni da je oprema u sigurnom radnom stanju.
- Zamenite istrošene ili oštećene delove.
- Držite uređaj čist, bez trave, lišća ili drugih prljavština.
- Dozvolite uređaju da se ohladi pre skladištenja.

Budite pažljivi

- Nemojte raditi sa uređajem ako ste pod uticajem lekova, alkohola ili bilo kakvih lekova koji mogu uticati na vašu sposobnost da pravilno koristite uređaj. Nemojte koristiti ovaj uređaj kada ste umorni ili vam je odvracena pažnja.
- Budite svesni onoga što radite. Koristite zdrav razum.

Izbegavajte opasne uslove

- Proverite da li postoji odgovarajući radni prostor. Zatrpane i neuredne radne oblasti pozivaju na povrede.
- Držite radno područje dobro osvetljeno.
- Držite površinu oko mašine bez ikakvih opstrukcija, kamenja, štapova, žica i drugih ostataka ili stranih tela koja mogu dovesti do oštećenja mašine.
- Ne pušite dok koristite uređaj.

Pregledajte vaš uređaj

- Pre svake upotrebe proverite sve matice i vijke za pričvršćivanje, naročito one koji obezbeđuju štitnike i pogonske mehanizme. Vibracije tokom upotrebe mogu dovesti do otpuštanja vijčanih spojeva.
- Zamenite oštećene, nedostajuće ili istrošene delove pre upotrebe.
- Nalepnice upozorenja nose važne informacije. Zamenite bilo koje nedostajuće ili oštećene oznake upozorenja.

Oblačite se pravilno

- Ne nosite labavu i široku odeću, rukavice, šalove, kravate ili nakit (prstenje, ručni satovi, ogrlice), koji se mogu uhvatiti pokretnim delovima uređaja.
- Uvek nosite zaštitne naočare i zaštitu za uši. Preporučuju se i odgovarajuće rukavice. Nosite zaštitnu kapu za kosu da sakupi dugu kosu, da se ne uhvati u pokretne delove uređaja.
- Ne koristite uređaj ako ste bos ili u otvorenoj obući (papuče, sandale i sl.).

Stojte stabilno

- Uvek stojte stabilno i u ravnoteži, posebno ako radite na kosinama. Uređaj ne sme da se koristi na strmim padinama i uvek morate biti sigurni od klizanja.

Izbegavajte povrede od neočekivanog slučaja.

- Držite ruke sa dalje od puta pokretnih delova, posebno motora i noža za sečenje.

Ne preopterećujte vaš uređaj

- Uvek radite u okviru nominalnog kapaciteta. Nemojte koristiti uređaj za svrhu za koju nije namenjen. Uvek koristite ispravne rukohvate koje ste dobili uz uređaj.

Održavanje i nega

Očistite uređaj odmah nakon upotrebe. Čuvajte uređaj čistim da bi osigurali da radi sa njegovim punim i sigurnim performansama. Kada održavate ovaj uređaj, trebalo bi koristiti samo originalne rezervne delove. Upotreba neoriginalnih delova dovešće do gubitka prava na besplatnu popravku u propisanom roku.

Odlaganje uređaja kada nije u upotrebi

Kada se ne koristi, uređaj treba čuvati na suvoj i provetреноj lokaciji. Držite uređaj dalje od dece i drugih osoba koja nisu kvalifikovana da ga koriste.

Sklapanje uređaja

Izvadite uređaj i sadržaj iz ambalažne kutije. Pazite da je kutija prazna pre odbacivanja. Ovaj trimmer za živicu ne zahteva montažu jer je fabrički montiran.

Rukovanje

Opasnost!

Opasnost od povreda! Uređaj se može pustiti u rad samo ako nema oštećenja. Ako je bilo koji deo neispravan, mora se zameniti pre nego što se uređaj ponovo koristi.

Upozorenje!

Opasnost od povreda! Pre početka rada proverite područje rada i uklonite sve predmete koje uređaj može da zahvati i odbaci.

- Proverite da nema vidljivih nedostataka ili oštećenja.
- Proverite da li su sve komponente uređaja pravilno montirane.

Upozorenje

Noževi sečiva se nastavljaju pomerati još oko sekundu nakon isključivanja trimera. Nemojte dodirivati pokretne delove sečiva.

Kada koristite uređaj, uvek proverite da li je kabel sigurno pričvršćen u držaču kabl (zakački).

Pokretanje i zaustavljanje uređaja

Pokretanje

Pritisnite i zadržite zadnji prekidač (4) i stisnite prednji sigurnosni prekidač (3) na prednjem rukohvatu.

Zaustavljanje

Otpustite do kraja bilo koji od prekidača (3,4) da biste zaustavili uređaj.

Šišanje žive ograde

Upozorenje: Uvek držite trimmer za živu ogradu sa dve ruke, koristeći oba rukohvata tako sečivo bude dalje od vas. Uvek stojite na sigurnoj i stabilnoj poziciji.

Pre početka sa radom, očistite površinu koju želite da režete. Uklonite sve predmete koji se mogu projektovati ili biti zahvaćeni tokom sečenja. Koristeći makaze za živu ogradu, prvo izrežite njima grane prečnika većeg od 14 mm. Mladi pupoljci lako se mogu obrezati sa bočne strane, kosim pokretima; veće žive ograde se lako mogu obraditi pokretom sečiva.

Metalni predmeti kao što su žičane ograde i podupirači mogu oštetiti sečivo. Ne dozvolite sečivima da se susretnu sa materijalima koji se ne mogu odrezati, kao što su kamenčići ili metali. Uvek držite kabel za napajanje dalje od radne površine. Uvek radite dalje od utičnice. Iz tog razloga, odlučite o pravcu sečenja pre samog početka rada.

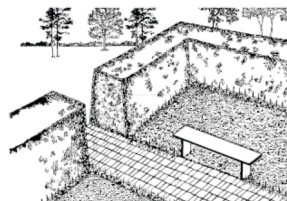
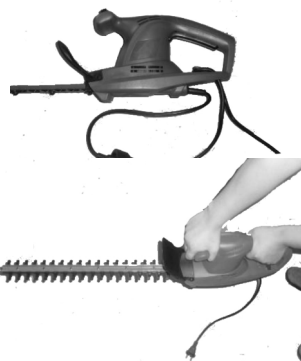

Održavanje

Upozorenje: Pre pregleda, čišćenja ili servisiranja uređaja, isključite utikač iz izvora napajanja i sačekajte da se svi pokretni delovi zaustave. Nepoštovanje ovog upozorenja može dovesti do ozbiljnih povreda ili oštećenja imovine.

Opšte održavanje

Izbegavajte upotrebu rastvarača prilikom čišćenja plastičnih delova. Većina plastičnih materijala su podložne oštećenjima upotrebom različitih vrsta komercijalnih rastvarača i mogu se oštetiti njihovom upotrebom. Koristite čistu tkaninu za uklanjanje prljavštine, masti itd.

Upozorenje: Nemojte nikada dozvoliti da kočione tečnosti, benzin, proizvodi na bazi nafte, prodorna ulja i sl. hemikalije dođu u kontakt sa plastičnim delovima uređaja jer mogu oštetiti, oslabiti ili uništiti plastiku koja može dovesti do ozbiljnih povreda.

Upozorenje: Noževi su oštri. Pri rukovanju sklopom sečiva nosite zaštitne neklizajuće rukavice. Nemojte stavljati ruku ili prste između sečiva ili u bilo koju poziciju gde bi mogli da se ozledite. **Nikada** ne dodirujte sečiva niti popravljajte uređaj kada je napajanje priključeno.

Održavanje sečiva

- Uvek očistite sečivo posle rada i podmažite kako je prikazano na slici pored.
- Obavljajte redovne vizuelne preglede na reznim ivicama oštrice i proverite da li su dobro pričvršćeni vijci noža.

Podmazivanje sečiva

Za lakši rad i duži radni vek, podmazujte sečivo trimera pre i nakon svake upotrebe. Zaustavite motor i isključite ga iz napajanja. Postavite trimer za živu ogradu na ravnu površinu. Nanesite lagano mašinsko ulje duž ivice gornjeg noža.

Ako koristite trimer za živu ogradu duži vremenski period, preporučljivo je da zaustavite, isključite alat i ponovo stavite ulje na nož u toku posla.

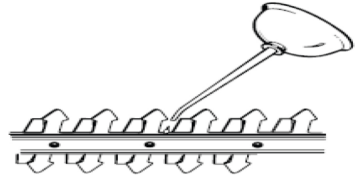

Čišćenje

Čišćenje trimera za živicu

Napomena: Očistite uređaj odmah nakon svake upotrebe. Ostaci suve žive ograde su veoma teški i veoma ih je teško ukloniti. Zaustavite motor i isključite ga iz napajanja. Očistite prljavštinu sa tela trimera, koristeći vlažnu krpu sa blagim deterdžentom.

Napomena: Ne koristite jake deterdžente za čišćenje plastičnog kućišta ili ručki. Mogu se oštetiti određenim aromatičnim uljima kao što su borovi i limun, kao i rastvaračima kao što je kerozin.

Skladištenje trimera za živicu

Očistite sav strani materijal iz i sa trimera. Pre čuvanja, uvek postavite poklopac oštrice na sečivo, kao na slici pored.

Čuvati na suvom i dobro provetrenom mestu koje nije dostupno deci. Držite trimer dalje od korozivnih sredstava kao što su baštenske hemikalije i soli za odleđivanje.



Rešavanje problema

Ako ne možete sami otkloniti grešku ili problem, obratite se ovlašćenom servisu. Imajte na umu da će nepravilna popravka takođe ugroziti pravo na besplatnu popravku, ako podleže saobraznosti i mogu se pojaviti dodatni troškovi.

Zaštita životne sredine



Nakon isteka radnog veka uređaja, ne odlažite ga skupa sa redovnim kućnim otpadom, nego ga predajte u vama najbliži centar za reciklažu. Na taj način ćete sačuvati vašu životnu sredinu i obezbediti sirovine za buduću proizvodnju.

Rasklopna šema uređaja

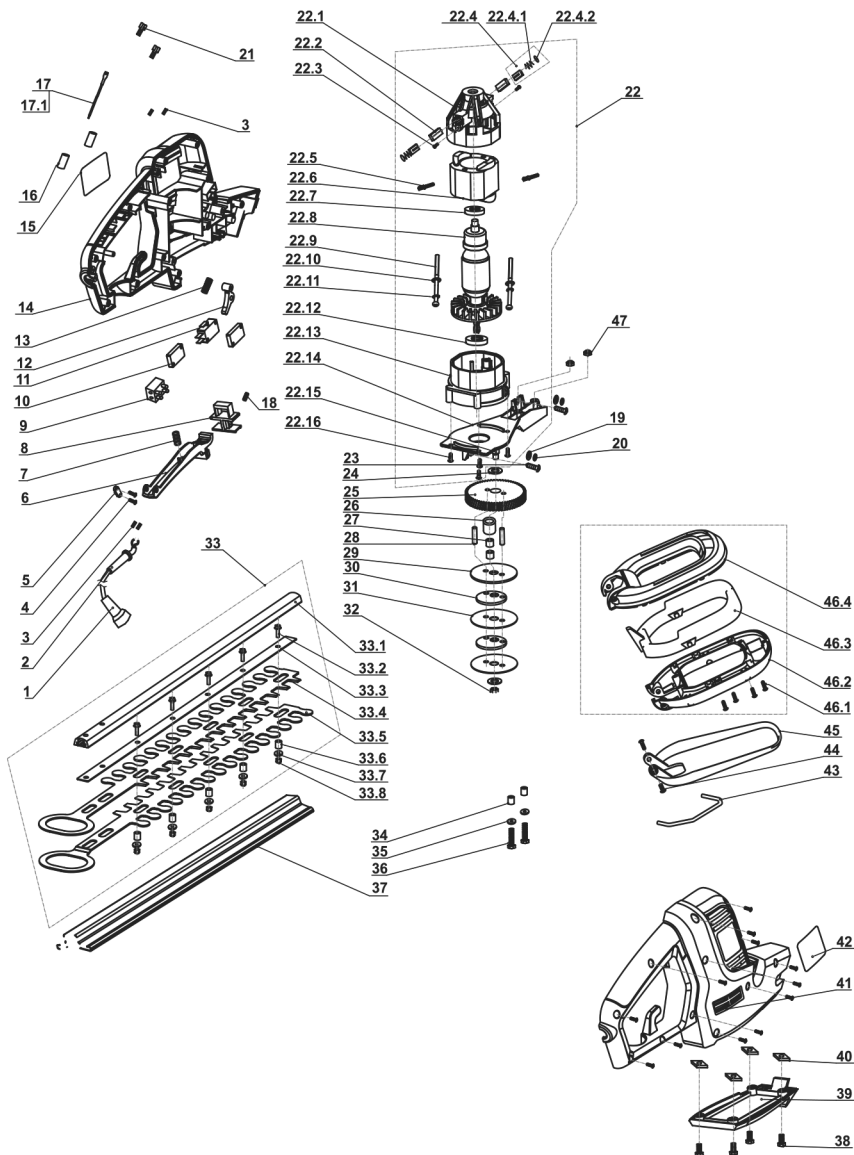

NAPOMENA: Ovo uputstvo je rađeno isključivo za srpsko tržište i kao takvo je originalno.

UPUTSTVO IZDAO: Womax, Herman-Voith StraÙe 4, 89522 Heidenheim, Nemačka

EC deklaracija o usaglašenosti

(prevod)

Mi proizvođač,

Womax

Herman-Voith Strasse 4, 89522 Heidenheim, Germany

ovim izjavljujemo da su mašine opisane u nastavku u skladu sa relevantnim osnovnim bezbednosnim i zdravstvenim zahtevima EU direktiva, kako u svom osnovnom dizajnu i konstrukciji, tako i u verziji koju smo stavili u promet. Ova izjava prestaje da važi ako se mašina modifikuje bez našeg prethodnog odobrenja.

Relevantne EU direktive:

- EMC direktiva 2014/30/EU
- MD direktiva 2006/42/EC

Naziv mašine: **Trimer za živicu**

Tip/Model: **W-HEC 580**

Robna marka: **Womax**

Glavne karakteristike: **220-240V~ 50Hz; Klasa zaštite: II; Nazivna ulazna snaga: 580W**

Za ove modele izdati su sertifikati: E8A 098819 0021 Rev. 00 and M8A 098819 0012 Rev. 01 od strane: TÜV SÜD Product Service GmbH, Certification Body, Ridlerstraße 65, 80339 Munich, Nemačka.

Primljeni usaglašeni standardi:

EN 55014-1:2017/A11:2020

EN 62841-1:2015/A11:2022

EN 55014-2:2015

EN 62841-4-2:2019/A11:2022

EN IEC 55014-1:2021

EN IEC 55014-2:2021

EN IEC 61000-3-2:2019

EN 61000-3-3:2013/A1:2019

Sva tehnička dokumentacija se nalazi u sedištu kompanije Womax, Herman-Voith Strasse 4, 89522 Heidenheim, Nemačka.

Lice odgovorno za tehničku dokumentaciju je gospodin Branislav Cvijanović.

Heidenheim,

Datum: 08.02.2023.

Branislav Cvijanović

Direktor

PRAVA POTROŠAČA

Poštovani potrošači,

Kupili ste proizvod: **TRIMER ZA ŽIVICU**

koji je uvezlo **WOBY HAUS DOO**, Braće Ribnikar 55, 21000 Novi Sad,

tip: **W-HEC 580**, fabrički broj: _____, datum proizvodnje _____.

Datum fiskalnog računa: _____, broj fiskalnog računa: _____.

Naziv i adresa trgovca i pečat: _____

(M.P.)

DA BISTE UVEK ZNALI SVOJA PRAVA U VEZI SA SAOBRAZNOŠĆU PROIZVODA KOJI STE KUPILI, A I RADI LAKŠE IDENTIFIKACIJE PROIZVODA I DATUMA PRODAJE, PREPORUČUJEMO VAM DA SAČUVATE OVAJ DOKUMENT!

Ovom kupovinom stekli ste sva prava o saobraznosti propisana članom 50. – 52. Zakona o zaštiti potrošača („Službeni glasnik RS“ br. 62/2014) koja ovaj proizvod sadrži.

Ako roba koju ste kupili nije saobrazna ugovoru, obratite se trgovcu kod koga ste robu kupili, u roku od **2 godine** od dana kupovine i imate pravo da zahtevate da Vam otkloni nesaobraznost u primerenom roku, opravkom ili zamenom bez naknade, ili ukoliko ne ostvarite pravo na opravku, ili zamenu u primerenom roku, imate pravo da raskinete ugovor (povraćaj novca).

Trgovac kome ste izjavili reklamaciju dužan je da Vam odgovori najkasnije u roku od 8 dana od dana prijema reklamacije, sa izjašnjenjem o podnetom zahtevu i predlogom njegovog rešavanja.

U slučaju prihvatanja reklamacije, sve troškove potrebne za otklanjanje nesaobraznosti proizvoda, kao i troškove prevoza nesaobraznog proizvoda, snosi će trgovac.

Za sve informacije i u cilju što bržeg i efikasnijeg rešavanja eventualnih problema, preporučujemo Vam usluge ovlašćenog servisa koji je naveden u Uputstvu za upotrebu.

U svrhu što bolje i kvalitetnije eksploatacije ovog proizvoda, molimo Vas da proizvod koristite u skladu sa uputstvom za upotrebu kao i da ga ne izlažete uslovima koji mogu da onemoguće ili umanje saobraznost (prašina, vlaga, toplota, pad, udar i slični uslovi ili faktori).

Ovim dokumentom prestaje važnost svih garantnih dokumenata koje eventualno dobijete prilikom kupovine, a nalaze se upakovani uz robu.

NAPOMENA: Ovaj proizvod je namenjen isključivo za kućnu upotrebu i tretira se kao hobi alat. Svaka reklamacija za koju se ustanovi da je nastala upotrebom u profesionalne svrhe, smatraće se zloupotrebom i odstupanjem od predviđene namene i biće odbijena.

**Ovaj alat je namenjen ISKLJUČIVO ZA KUĆNU UPOTREBU
i kao takvog ga treba koristiti**

**Potrošači molimo Vas da obratite pažnju
na sledeće tačke i pojave o kojima treba voditi računa
i izbegavati ih tokom upotrebe uređaja:**

1. Nestručna upotreba ili zloupotreba koja uzrokuje preopterećenje mašine usled dejstva prekomerne sile (pregorevanje rotora ili statora) ili upotreba neodgovarajućih alata za datu mašinu (npr. noževi koji nisu predviđeni...).
2. Oštećenja nastala usled dejstva stranih tela (npr. metal, prašine, kamenja, žica i sl.).
3. Oštećenja nastala kao rezultat nemara korisnika, neredovnog održavanja i čišćenja alata.
4. Oštećenja nastala usled nepridržavanja uputstva za upotrebu ili pogrešnog korišćenja, kao i usled normalnog predviđenog trošenja habanjem prilikom normalne upotrebe.
5. Oštećenja nastala padom, udarom ili dejstvom agresivnog hemijskog ili toplotnog dejstva.
6. Oštećenja nastala usled nedovoljnog ili neredovnog podmazivanja.
7. Ukoliko je alat delimično ili potpuno otvaran od strane neovlašćenih lica ili servisa, kao i neovlašćeni zahvati na električnoj instalaciji uređaja.
8. Oštećenja nastala usled priključivanja na energetska mrežu u kojoj je napon manji ili veći od propisanog za optimalan rad mašine.
9. Ukoliko fabrička etiketa sa osnovnim podacima o mašini nedostaje ili je usled nepravilnog odnosa prema alatu pohabana do nečitljivosti ili neprepoznatljivosti.

Nije predviđeno da ovaj aparat upotrebljavaju osobe (uključujući i decu) sa smanjenim fizičkim, motoričkim i mentalnim sposobnostima ili osobe ograničenih znanja i iskustava bez prisustva osobe zadužene za njihovu bezbednost, odnosno staranje.

Deca se ne smeju igrati ovakvim aparatima.

SERVISER:

WOBY HAUS d.o.o.
NOVI SAD
Rumenački put bb
Tel: 021/ 22-16-990
Fax: 021/ 22-16-957
e-mail: servis@wobyhaus.co.rs

UVOZNIK:

WOBY HAUS d.o.o.
NOVI SAD
Braće Ribnikar 55
Tel: 021/ 47-222-12
Fax: 021/ 47-222-17
e-mail: info@wobyhaus.co.rs

Proizvođač: Womax, Herman-Voith Straße 4, 89522 Heidenheim, Nemačka